



PL-S

5PL-S/LED/13H/827/IF5/P/2P 20/1

Les lampes à DEL PL-S de Philips facilitent la transition des lampes fluocompactes vers les lampes à DEL. Les lampes à DEL PL-S InstantFit (UL de type A) à 2 broches sont offertes dans une vaste gamme de températures de couleur. Elles peuvent remplacer rapidement et efficacement les lampes fluorescentes compactes PL-S de 13 W à 2 broches.

Données du produit

Renseignements généraux	
Culot	GX23 [GX23]
Conformes aux directives EU RoHS.	Oui
Durée de vie (nom.)	50000 h
Cycle de commutation	50 000 x
Données techniques sur l'éclairage	
Code de couleur	827 [TCP de 2700 K]
Angle du faisceau (nom.)	120 °
Flux lumineux (nom.)	520 lm
Désignation de couleur	Warm White (WW)
Température selon la couleur corrélée (nom.)	2700 K
Efficacité lumineuse (nominale) (nom.)	104,00 lm/W
Constance de la couleur	<6
Indice de rendu des couleurs (nom.)	82
Lmf à la fin de la durée nominale (nom.)	70 %
Température	
Temps d'allumage (nom.)	0,5 s
Temps de préchauffage pour 60 % d'éclairage (nom.)	0,5 s
Type UL	Type A – fonctionne avec un ballast
Facteur de puissance (nom.)	0,9
Tension (nom.)	120-277 V
Température ambiante (max.)	45 °C
Température ambiante (min.)	-20 °C
Température de stockage (max.)	65 °C
Température de stockage (min.)	-40 °C
T boîtier maximum (nom.)	75 °C
Commandes et gradation	
Intensité variable	No
Mécanique et boîtier	
Matériau de l'ampoule	Plastique
Longueur du produit	170 mm
Forme de l'ampoule	Tube, à embout simple
Fonctionnement et électricité	
Fréquence d'entrée	50 à 60 Hz
Power (Rated) (Nom)	5 W
Courant de la lampe (max.)	50 mA
Courant de la lampe (min.)	15 mA

PL-S

Approbation et utilisation

Produit écoénergétique	Yes
Marques d'approbation	UL certificate RoHS compliance
Consommation d'énergie en kWh/1000 h	- kWh

Données de produit

Nom du produit de la commande	5PL-S/LED/13H/827/IF5/P/2P 20/1
EAN/CUP – Produit	046677529512

Code de commande	529511
Numérateur – Quantité par emballage	1
Numérateur – Emballages par boîte extérieure	20
Matériau SAP	929001862804
Poids net (pièce)	0,043 kg

Schéma dimensionnel

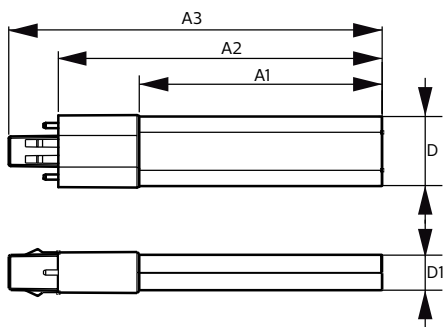

5PL-S/LED/13H/827/IF5/P/2P 20/1

Product	D	D1	A1	A2	A3
5PL-S/LED/13H/827/IF5/P/2P 20/1	31,1 mm	15,8 mm	108 mm	144 mm	166 mm

Données photométriques

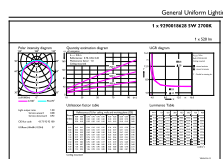
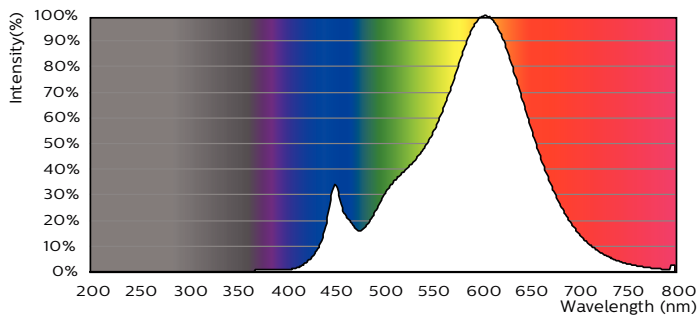

OSRAM Photometric 11 - Strip Lighting 11 - Page 11

LEDtube PLS 5W GX23 827 2P 12D ND

LEDtube PLS 5W GX23 827 2P 12D ND

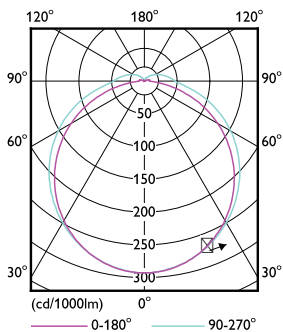

LEDtube PLS 5W GX23 827 2P 12D ND

Durée de vie

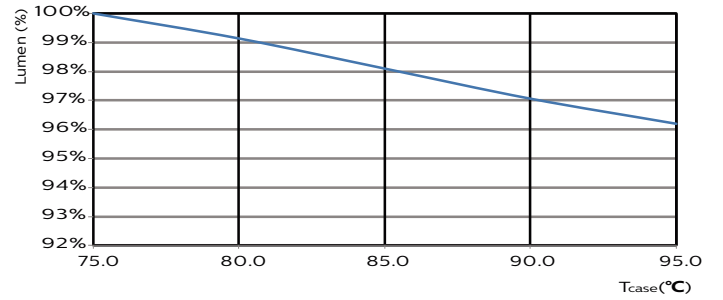
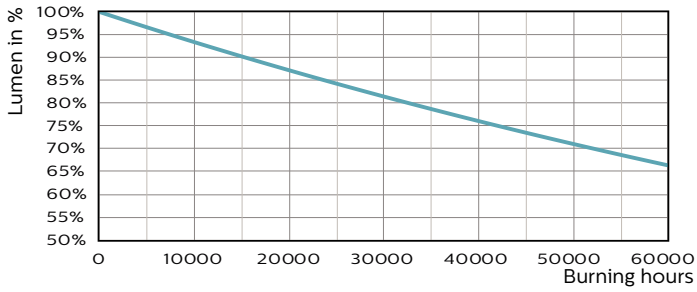

LEDtube PLS 5W GX23 827 2P 12D ND

LEDtube PLS 5W GX23 827 2P 12D ND

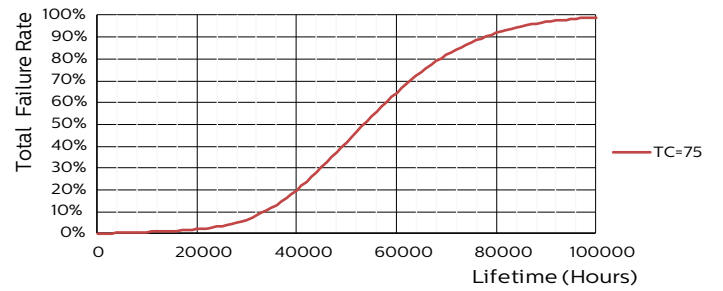
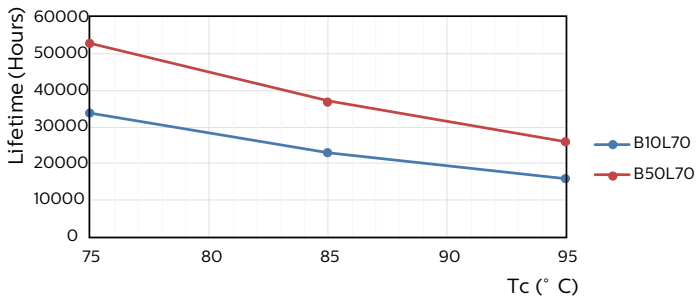

LEDtube PLS 5W GX23 827 2P 12D ND

LEDtube PLS 5W GX23 827 2P 12D ND

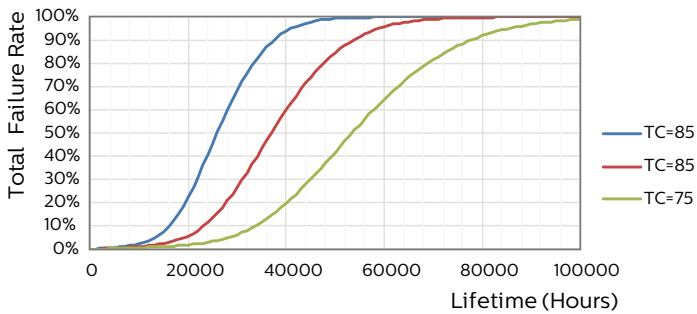

LEDtube PLS 5W GX23 827 2P 12D ND

